

dyson purifier humidify+cool

Gebruikershandleiding

SV12 JN.00000 PN.000000-00-00
00.00.00 VERSION NO.01

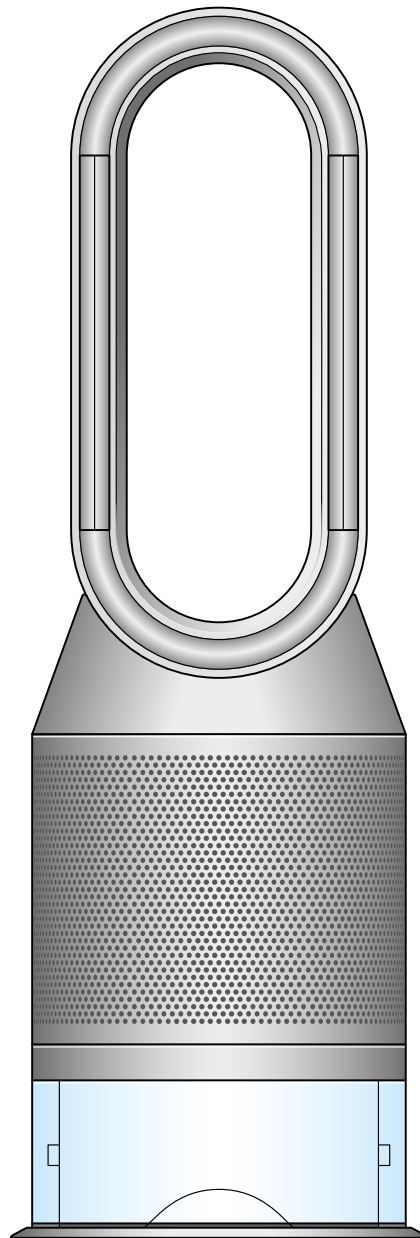

Aan de slag

- Het apparaat in elkaar zetten
- Verbinding maken met de Dyson Link-app
- De watertank vullen
- Vermogen en doorlopende controle
- Informatiemenu
- De stand Automatisch reinigen
- De stand Automatisch bevochtigen

Oscillatie

- Snelheid en richting van luchtstroom
- Slaaptimer
- Nachtstand
- Het apparaat grondig reinigen
- Het HEPA + koolstoffilter vervangen
- Het apparaat onderhouden
- Waarschuwingen

Aan de slag

Diepe reinigingscyclus-knop

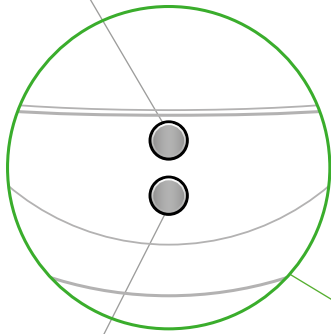

Stand-byknop

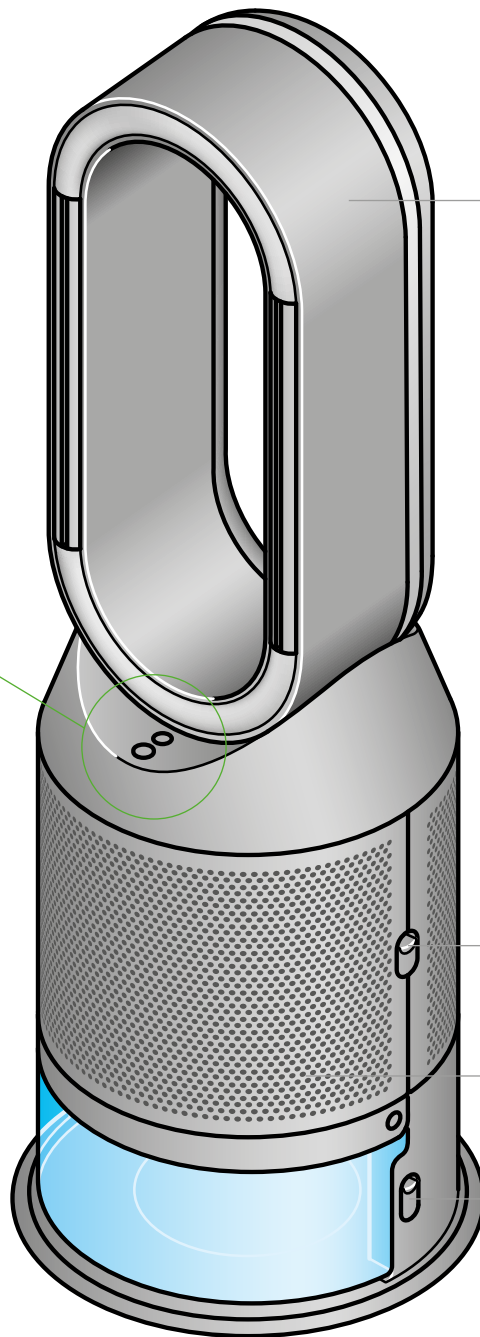

Luchtstroomversterker

Ontgrendelingsknoppen
buitenbehuizing

Buitenbehuizing

Ontgrendelingsknoppen
watertank

Stand-by
De stand Automatisch reinigen
Snelheid van luchtstroom
Oscillatie
Slaaptimer

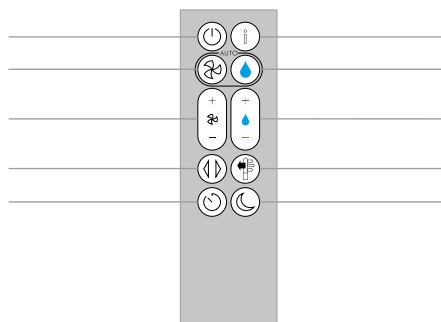

Informatiemenu
De stand Automatisch bevochtigen
Vochtigheidsregeling
Richting van luchtstroom
Nachtstand

Het apparaat in elkaar zetten

Pak de voet van het apparaat vast en til het apparaat met twee handen uit de doos.

Til het apparaat niet aan de luchtstroomversterker uit de doos.

Zet het apparaat in elkaar en gebruik de meegeleverde filters.

Het apparaat is voorzien van een permanent katalytische filter en een HEPA + koolstoffilter.

Duw het HEPA + koolstoffilter in de buitenbehuizing en plaats deze op de voet van het apparaat. Duw stevig tot de buitenbehuizingen vastzitten.

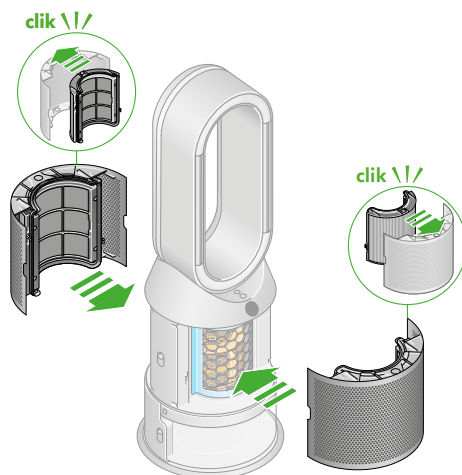

Leg de afstandsbediening met de toetsen omlaag op de ventilator.

Steek de stekker in het stopcontact en schakel de lamp in.

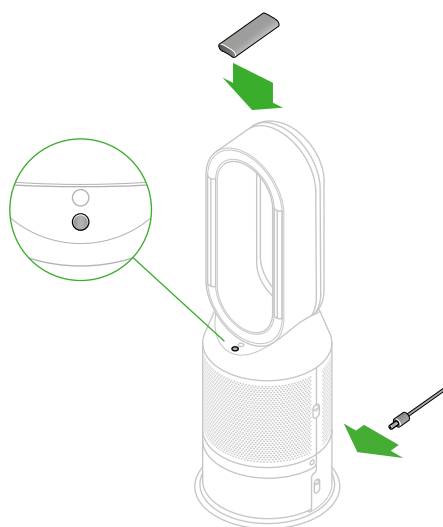

Verbinding maken met de Dyson Link-app

Met de Dyson Link-app regel je alles zelf. Zo krijg je toegang tot stapsgewijze installatie-instructies en ondersteuning, schakel je de Dyson-luchtreinigingsventilator in en uit wanneer en hoe jij wilt, krijg je visuele updates over de luchtkwaliteit en ontvang je automatisch de nieuwste software-updates.

Download de Dyson Link-app van de App Store of Google Play. Open de app en volg de instructies op het scherm om een nieuw account aan te maken.

Apple en het Apple-logo zijn handelsmerken van Apple Inc., geregistreerd in de VS en andere landen.
App Store is een servicemerk van Apple Inc., geregistreerd in de VS en andere landen.
Google Play en het logo van Google Play zijn handelsmerken van Google Inc.



De watertank vullen

Zorg ervoor dat de bevochtigingsstanden uitgeschakeld zijn en de watertank leeg is voordat je deze verwijdert.

Zorg dat de kap droog blijft

Zorg dat de kap op de watertank droog blijft wanneer je een Grondige reinigingscyclus uitvoert of de tank vult. Het bevat voedingsaansluitingen en mag niet worden gewassen. Als de kap toch nat wordt, wrijf hem dan goed droog met een droge doek. Zorg ervoor dat de kap en de aansluitingen helemaal droog zijn alvorens de kap terug te plaatsen.

De tank verwijderen

Duw de ontgrendelingsknoppen van de watertank aan weerszijden van de ventilator omlaag.

Schuif de watertank uit de ventilator.

Draag de watertank aan het handvat naar de kraan en maak de kapklemmen los.

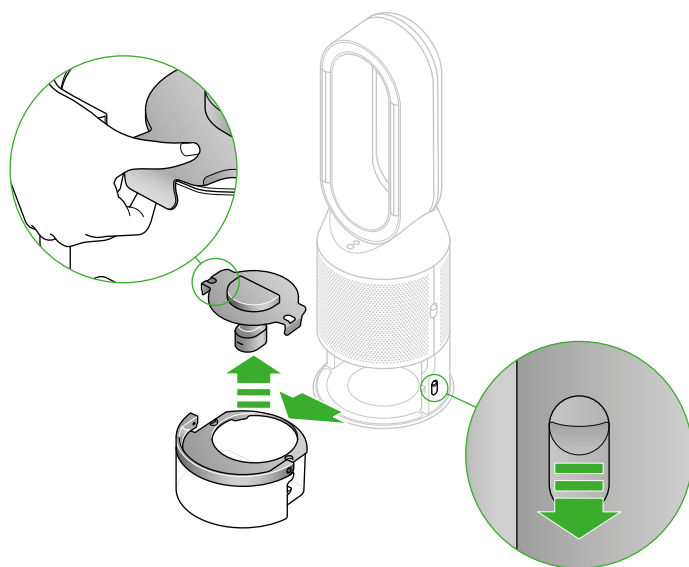

De tank vullen

Vul de watertank tot het Max. Niveau met koud kraanwater.

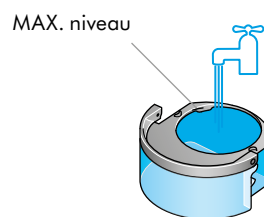

De tank terugplaatsen

Plaats de kap terug en maak de kapklemmen vast.

Zorg ervoor dat de kap volledig droog is. Als de kap toch nat wordt, wrijf hem dan goed droog met een droge doek.

Schuif de watertank weer in het apparaat tot deze op zijn plaats vastklikt.

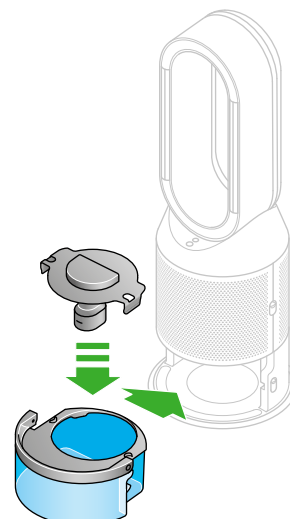

Vermogen en doorlopende controle

Stand-by aan/uit

Druk op de knop Stand-by/aan/uit op je Dyson- luchtreinigings- en -bevochtigingsventilator of op de afstandsbediening om het apparaat uit te schakelen. Het apparaat controleert doorlopend de luchtkwaliteit.

Doorlopende controle

Doorlopende controle is standaard uitgeschakeld. Als de optie ingeschakeld is, blijft deze actief tot je hem weer uitschakelt.

Als doorlopende controle ingeschakeld is, verzamelt de Dyson luchtreinigings- en -bevochtigingsventilator informatie over luchttemperatuur en luchtvochtigheid, die wordt weergegeven op het lcd-scherm en in de Dyson Link-app.

Doorlopende controle aan/uit

Houd de Auto-knop op de afstandsbediening vijf seconden ingedrukt om de optie in te schakelen. Op het lcd-scherm wordt aangegeven of doorlopende controle aan of uit is.

Wifiverbinding

Wifi is standaard ingeschakeld. Houd de knop Stand-by/aan/uit op jouw apparaat vijf seconden ingedrukt om de wifi in of uit te schakelen.

Informatiemenu

Druk op deze knop om door de informatie te scrollen die wordt gecontroleerd door jouw Dyson luchtreinigings- en -bevochtigingsventilator.

Informatie over luchtkwaliteit, temperatuur, luchtvochtigheid. Filter- en verdampersniveaus worden getoond.

Wanneer een bepaald type verontreinigende stof de luchtkwaliteit aantast, wordt een pictogram voor de desbetreffende schadelijke stof getoond op het lcd-scherm.



Luchtkwaliteit binnenshuis – 12 seconden

Controleer de huidige luchtkwaliteit met behulp van een grafiek waarin de gegevens van de afgelopen 12 seconden worden getoond.



Kleine deeltjes – (PM10)

Grotere microscopisch kleine deeltjes met een afmeting van maximaal 10 micrometer hangen in de lucht die we inademen. Voorbeelden hiervan zijn stof, schimmels en pollen.



Binnentemperatuur

Controleer de binnentemperatuur om een aangename omgeving te creëren.

 15°C

Luchtkwaliteit binnenshuis – 24 uur

Controleer de huidige luchtkwaliteit met behulp van een grafiek waarin de gegevens van de afgelopen 24 uur worden getoond.



Stikstofdioxide en andere oxiderende gassen

Deze potentieel schadelijke gassen komen vrij in de lucht door verbranding, zoals gas dat verbrand wordt tijdens het koken en uitlaatgasemissies van voertuigen.



Filters

De resterende gebruiksduur van het filter wordt getoond op het lcd-scherm, zodat je weet wanneer de filters aan vervanging toe zijn.



Luchtvochtigheid binnenshuis

De hoeveelheid waterdamp in de lucht, uitgedrukt in een percentage.

 73%

Verdamper

De status toont de hoeveel kalkaanslag in de verdamper en wanneer een diepe reinigingscyclus moet worden uitgevoerd.



Kleine deeltjes – (PM 2.5)

Microscopisch kleine deeltjes met een afmeting van maximaal 2,5 micrometer hangen in de lucht die we inademen. Voorbeelden hiervan zijn rook, bacteriën en allergenen.



Wifi

De huidige status van de verbinding met het wifinetwerk.



Vluchtige organische stoffen

Vluchtige organische stoffen zijn normaliter geurtjes die schadelijk kunnen zijn. Je treft ze aan in schoonmaakproducten, verf en nieuw meubilair.



De stand Automatisch reinigen

Als je jouw Dyson luchtreinigings- en -bevochtigingsventilator op de stand Automatisch reinigen instelt, passen de geïntegreerde sensoren op intelligente wijze de instellingen van jouw ventilator aan op de luchtkwaliteit.

Luchtkwaliteit: het apparaat schakelt uit als de gewenste luchtkwaliteit is bereikt en schakelt weer in wanneer de luchtkwaliteit terugloopt.

Snelheid van luchtstroom: de snelheid van de luchtstroom wordt verhoogd totdat de gewenste kwaliteit en temperatuur van de lucht bereikt zijn.

Nachtstand: het apparaat werkt alleen met luchtstroomsnelheden tussen 1 en 4.



De stand Automatisch bevochtigen

Als je jouw Dyson luchtreinigings- en -bevochtigingsventilator op de stand Automatisch bevochtigen instelt, passen de geïntegreerde sensoren op intelligente wijze de instellingen van jouw ventilator aan op de luchtkwaliteit.

Luchtvochtigheid in de kamer: het apparaat stopt zodra de gewenste luchtvochtigheid in de kamer bereikt is en schakelt weer in zodra de luchtvochtigheid in de kamer daalt.

Snelheid van luchtstroom: de luchtstroomsnelheid neemt toe tot het gewenste luchtvochtigheidsniveau is bereikt.

Druk op de knop Vochtigheidsregeling om de stand Automatisch bevochtigen uit te schakelen of de luchtvochtigheid handmatig te wijzigen.



Oscillatie

Druk op de Oscillatieknop en selecteer de oscillatiehoek 0°, 45°, 90° of selecteer Briesstand.

Druk op de Oscillatieknop om oscillatie op elk gewenst moment te stoppen.

Druk nogmaals op de Oscillatieknop om oscillatie te hervatten.

Houd de Oscillatieknop twee seconden ingedrukt om de Oscillatierichting te resetten naar het midden.



Snelheid en richting van luchtstroom

Druk op de knop Luchtstroomsnelheid om de luchtstroomsnelheid te verhogen of verlagen.

Druk op de knop Luchtstroomrichting om de richting van de luchtstroom te veranderen van voorkant naar achterkant.

Verander de richting van de luchtstroom om het jezelf aangenamer te maken.

Stel de Luchtstroomrichting in op Ventilatorstand voor luchtstroom vanaf de voorkant om de lucht te reinigen en te koelen.

Stel de Luchtstroomrichting in op Verspreide stand voor luchtstroom vanaf de achterkant om de lucht te reinigen zonder deze te koelen.

Het apparaat blijft reinigen en bevochtigen (indien geselecteerd) in de Ventilatorstand en de Verspreide stand.

Stel de instellingen voor snelheid en richting van de luchtstroom in jouw Dyson Link-app in op jouw persoonlijke voorkeuren wijzigen.



Slaaptimer

Jouw Dyson luchtreinigings- en -bevochtigingsventilator wordt na de ingestelde tijd automatisch uitgeschakeld.

De tijd instellen: druk op de knop om door de tijdopties te scrollen. Druk na activering eenmaal op de knop Slaaptimer om de geselecteerde tijd te zien.

Slaaptimer annuleren: druk op de knop Slaaptimer om door alle opties te scrollen en selecteer de optie Annuleren.

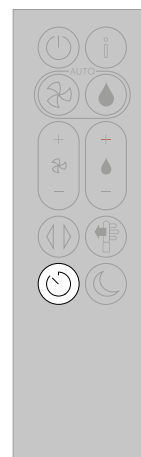

Nachtstand

Als jouw Dyson luchtreinigings- en -bevochtigingsventilator in de Nachtstand staat, blijft deze de kwaliteit en de temperatuur van de lucht controleren en daarop reageren, maar alleen met gebruik van de stilste instellingen – en met een gedimd lcd-scherm.

Als de stand Automatisch reinigen of Automatisch bevochtigen zijn ingesteld, verlaagt de Nachtstand de luchtstroomsnelheid tot een waarde tussen 1 en 4.

Pas de Nachtstandinstellingen aan op jouw persoonlijke voorkeuren in de Dyson Link-app.

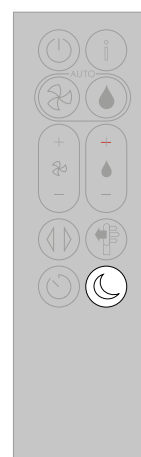

Het apparaat grondig reinigen

Het is belangrijk om regelmatig een grondige reiniging uit te voeren om kalkaanslag te verwijderen zodat jouw Dyson luchtreinigings- en -bevochtigingsventilator altijd optimaal werkt.

Het is raadzaam een extra Grondige reinigingscyclus uit te voeren als bevochtiging gedurende lange tijd niet is gebruikt.

In gebieden met hard water kan het noodzakelijk zijn de Diepe reinigingscyclus frequenter uit te voeren. We raden je aan gefilterd water te gebruiken, zodat jouw apparaat altijd optimaal werkt.

Het apparaat waarschuwt je als het nodig is een Diepe reinigingscyclus uit te voeren.

Als je verbonden bent met de Dyson Link-app, ontvangt je een melding.

Als je de Dyson Link-app niet gebruikt, ontvang je een melding, geeft het lcd-scherm op je apparaat een waarschuwing en gaat het lampje Grondige reinigingscyclus branden.

Als je de Diepe reinigingscyclus op een bepaald moment wilt stoppen, houdt je de knop Diepe reiniging vijf seconden ingedrukt.

Zorg dat de kap droog blijft

Zorg dat de kap op de watertank droog blijft wanneer je een Grondige reinigingscyclus uitvoert of de tank vult. Het bevat voedingsaansluitingen en mag niet worden gewassen. Als de kap toch nat wordt, wrijf hem dan goed droog met een droge doek. Zorg ervoor dat de kap en de aansluitingen helemaal droog zijn alvorens de kap terug te plaatsen.

Stap 1

Verwijder de watertank

Druk op de knop Diepe reinigingscyclus op de voorkant van jouw ventilator om jouw instructies te tonen op het lcd-scherm.

Duw de ontgrendelingsknoppen op de buitenbehuizing omlaag om de buitenbehuizing te verwijderen. Het binnenste klepje zwaait open. Plaats de buitenbehuizingen aan één kant terwijl je de Diepe reinigingscyclus uitvoert.

Duw de ontgrendelingsknoppen van de watertank aan weerszijden van de ventilator omlaag.

Schuif de watertank uit het apparaat en maak de kap los.

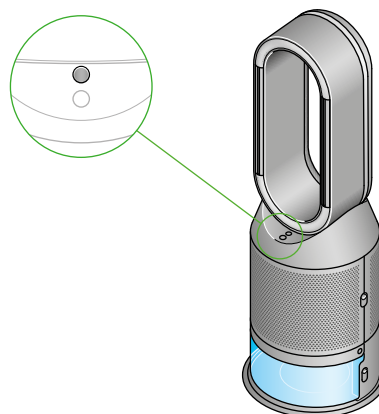

Stap 2

Haal de verdamper eruit

Haal de verdamper uit het apparaat, plaats hem in de watertank en plaats de kap terug.

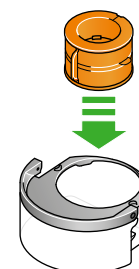

Stap 3

Een ontkalkingsoplossing maken

Draag de watertank aan het handvat naar de kraan.

Verwijder de kap en de verdamper. Vul de watertank tot halverwege het Max-niveau met koud kraanwater.

Meet 150 g citroenzuur af en doe dit in de watertank.

Roer voorzichtig tot het citroenzuur volledig is opgelost.

Plaats de verdamper in de watertank. Vul de watertank tot het Max. niveau met koud kraanwater.

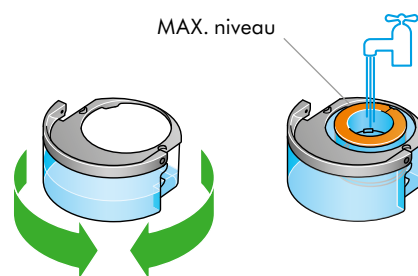
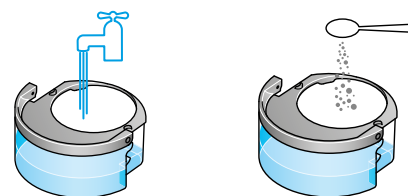

Stap 4

De kap terugplaatsen

Plaats de kap terug en maak de kapklemmen vast

Wrijf overtollig water eraf om druppelen te voorkomen.

Zorg ervoor dat de kap volledig droog is. Als de kap toch nat wordt, wrijf hem dan goed droog met een droge doek.

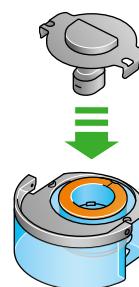

Stap 5

De tank terugplaatsen

Schuif de watertank weer in het apparaat tot deze op zijn plaats vastklikt.

Druk op de knop Diepe reinigingscyclus wanneer het lcd-scherm je deze aanwijzing geeft.

De Diepe reinigingscyclus start en op het lcd-scherm wordt een afteltimer getoond.

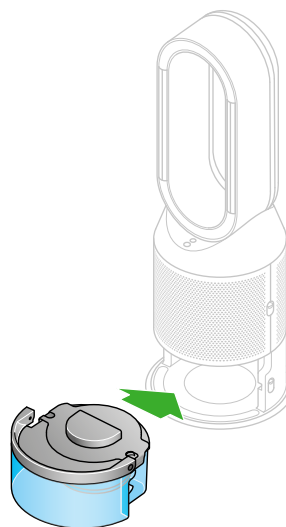

Stap 6

Verwijder de watertank

Als het lcd-scherm toont dat de Diepe reinigingscyclus voltooid is, drukt je de ontgrendelingsknoppen van de watertank aan weerszijden van de ventilator naar beneden.

Schuif de watertank uit de ventilator. Draag de watertank aan het handvat naar de kraan.

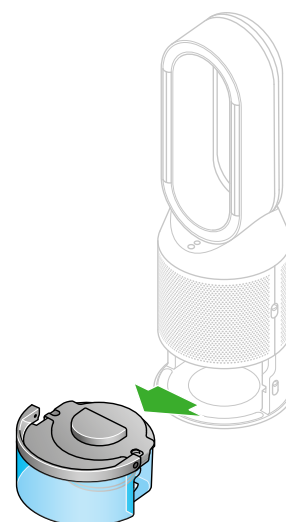

Stap 7

Afspoelen

Maak de klemmen van de kap los, neem de verdamper uit de watertank en spoel deze af met koud water.

Wrijf overtollig water eraf om druppelen te voorkomen en zet de verdamper aan de kant.

Spoel de watertank af met koud water. Wrijf de binnenkant van de watertank droog om overtollige oplossing en vuil te verwijderen.



Stap 8

Opnieuw vullen

Vul de watertank weer tot het Max. niveau, wrijf overtollig water eraf en breng de kap weer aan. Zorg ervoor dat de kapklemmen goed vastzitten.

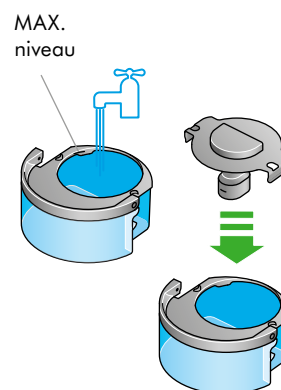

Stap 9

Terugplaatsen

Duw de verdamper weer in het apparaat. Controleer of deze goed vastzit.

Sluit de binnenste klep en plaats de scheidingswanden terug.

Zorg ervoor dat de kap volledig droog is. Als de kap toch nat wordt, wrijf hem dan goed droog met een droge doek.

Schuif de watertank weer in het apparaat en controleer of deze goed vastzit.

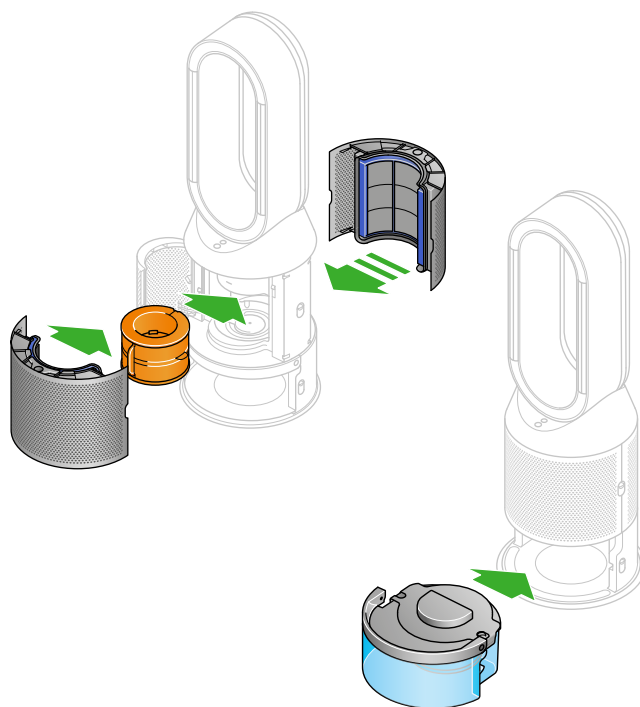

Het HEPA + koolstoffilter vervangen

Voorzien van een HEPA + koolstoffilter.

Druk op de knoppen aan weerszijden van het apparaat om de buitenbehuizing los te maken en het HEPA + koolstoffilter te vervangen. Druk op de lipjes om het filter te verwijderen.

Druk het vervangende filter in de buitenbehuizing tot de lipjes op hun plaats klikken.

Zet de buitenbehuizingen op hun plek op het apparaat en duw ze allebei stevig op hun plaats.

Steek de stekker in het stopcontact en stel de gebruiksduur van het filter opnieuw in.

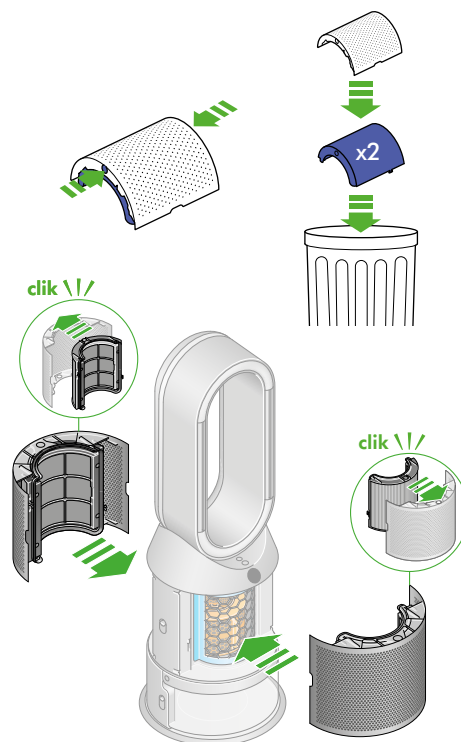

Gebruiksduur van het filter opnieuw instellen

Het is belangrijk om de gebruiksduur van het filter opnieuw in te stellen nadat je het filter hebt vervangen.

Houd de knop Nachtstand op de afstandsbediening ingedrukt.

Het lcd-scherm op jouw apparaat telt terug van vijf, eindigend met het standaardscherm.

De gebruiksduur van het filter is opnieuw ingesteld en het apparaat is klaar voor gebruik.



5, 4, 3, 2, 1...

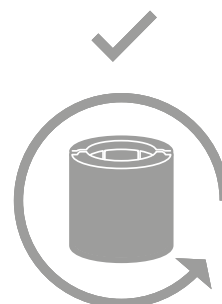

Het apparaat onderhouden

Als je er altijd zeker van wilt zijn dat jouw Dyson- luchtreinigingsventilator optimaal werkt, is het belangrijk dat je deze regelmatig reinigt en controleert op verstoppingen.

Het apparaat reinigen

Als het apparaat stoffig is, kun je hem schoonmaken met een vochtig, pluisvrij doekje.

Controleer de luchtinlaatopeningen in het filter en de kleine openingen in de luchtstroomversterker op verstoppingen.

Gebruik een zachte borstel om stof en vuil te verwijderen.

Gebruik geen schoonmaak- of poetsmiddelen om het apparaat schoon te maken.

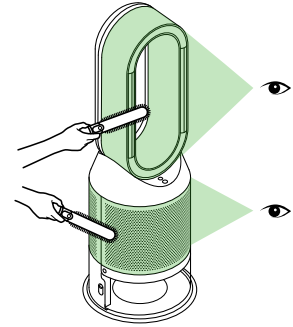

Waarschuwingen

Waarschuwpictogram wordt continu weergegeven

Schakel het apparaat uit en haal de stekker uit het stopcontact.

Laat de stekker gedurende 10 seconden uit het stopcontact, steek de stekker vervolgens weer in het stopcontact en schakel de ventilator in.

Neem contact op met Dyson wanneer het waarschuwpictogram continu wordt weergegeven op het lcd-scherm.



Waarschuwpictogram wordt tijdelijk weergegeven

Als de waarschuwing op het lcd-scherm wordt getoond en vervolgens verdwijnt, kunt je de ventilator blijven gebruiken.

Als er andere waarschuwpictogrammen worden getoond op het lcd-scherm, neem dan voor aanvullend advies contact op met Dyson.